



MASSEY FERGUSON

243-306 PK

# MF ACTIVA S

7345/7347



VAN MASSEY FERGUSON





**Pagina 08**  
Kies uw maaibord

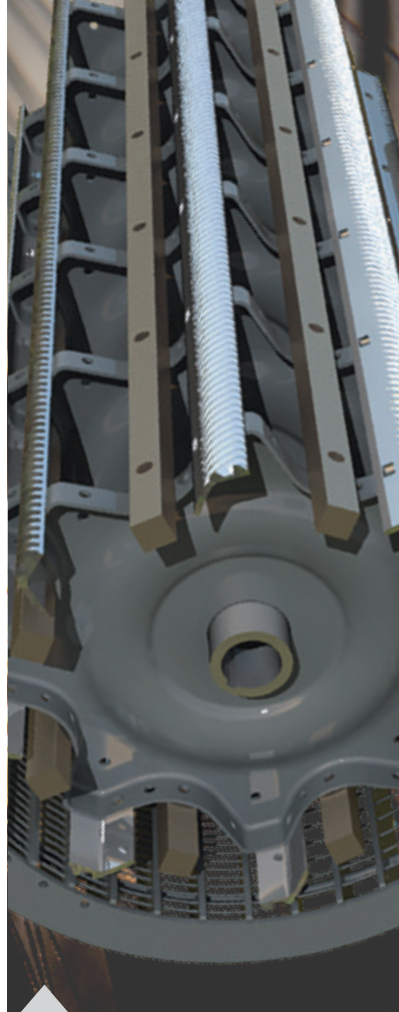

**Pagina 10**  
Dorsen en scheiden



**Pagina 12**  
Graanbunker, graanzeef en stro-  
en kafbehandeling



**Pagina 20**  
Handgevormde bedieningselementen  
voor gemakkelijke bediening



**Pagina 22**  
Bediening met uw vingertoppen

# Inhoud

- 04 Kwaliteitsproductie
- 07 Flexibiliteit geeft de doorslag
- 08 Kies uw maaibord
- 10 Dorsen en scheiden
- 11 MCS-uitvoeringen - twee systemen in één
- 12 Graanbunker, graanzeef en stro- en kafbehandeling
- 14 ParaLevel-systeem
- 17 De Proline-cabine
- 18 Uw controlecentrum
- 20 Handgevormde bedieningselementen voor gemakkelijke bediening
- 22 Besturing en bediening met uw vingertoppen
- 24 Goed ontwerp maakt het werk gemakkelijk
- 26 Hoeveel belang hecht u aan de motor van uw maaidorser?
- 27 Onderdelen. Wij zijn er wanneer u ons nodig heeft.
- 28 Specificaties
- 30 3D-walkaround



## Pagina 26

Hoeveel belang hecht u aan de motor van uw maaidorser?



## Pagina 30

3D-walkaround





## Breganze, Italië

Centre of Excellence van de oogst voor Massey Ferguson, de thuisbasis van precisietechnologie en -fabricage.

Dit is waar iedere machine tot leven komt, waar alle kleine onderdelen samenkomen om machines met ongelooflijke capaciteiten te vormen. De maaidorserfabriek in Breganze ligt in de fraaie provincie Vicenza in Italië. Net als vele productiefaciliteiten van Massey Ferguson over de hele wereld heeft de fabriek in Breganze een lange en trotse geschiedenis van fabricage voor de landbouw.

De fabriek in Breganze produceert maaidorseren in het middensegment en IDEAL-maaidorseren voor Massey Ferguson die over de hele wereld worden verkocht. Deze moderne fabriek heeft een oppervlak van 25 hectare en biedt werk aan 600 mensen. De maaidorseren die met de nieuwste technologie in de fabriek in Breganze worden vervaardigd, voldoen aan de hoogste specificaties en kwaliteitseisen van het zeer toegewijde team.

Tegenwoordig produceert Breganze maaidorseren met een scala aan dorstechnologieën. Alle maaidorseren worden aangevuld met een reeks FreeFlow-, PowerFlow- of maïsmaaiersborden, die verkrijgbaar zijn in verschillende grootten, ontworpen zijn voor maximale oogstnelheid en efficiëntie, met een minimaal verlies van gewassen.



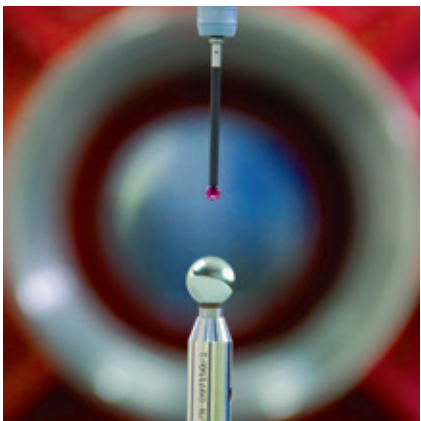
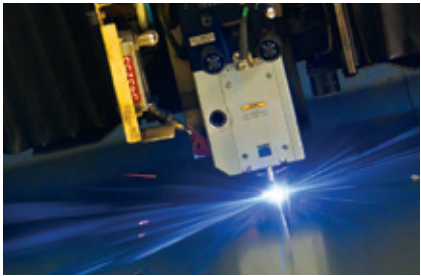





# MF ACTIVA S



# Flexibiliteit geeft de doorslag

Ontwikkeld om de akkerbouwer meer keuze te bieden, is de nieuwe Massey Ferguson Activa S-maaidorser voorzien van functies die de prestaties en het gebruiksgemak verhogen. De bestuurder ontvangt een comfortniveau dat voorheen ongezien was in deze klasse, terwijl de machine verder een schat aan ongecompliceerde functies naar keuze biedt.

Op middelgrote tot grote akkerbouwbedrijven worden vaak verschillende gewassen gedorst. Daarom moet elke machine optimaal afstelbaar zijn om de vereiste opbrengst met een goede dorskwaliteit te behalen. Uit onderzoeken in de praktijk blijkt dat bestuurders van deze machines hiervoor praktische oplossingen nodig hebben en vooral eenvoud en comfort weten te waarderen.

Model	Max. vermogen (pk/kW)	Aantal stroschudders	Inhoud graanbunker (liter)
MF ACTIVA S 7345	243/179	5	8600
MF ACTIVA S 7345 MCS	243/179	5	8600
MF ACTIVA S 7345 MCS PL	243/179	5	8600
MF ACTIVA S 7347	306/225*	6	8600
MF ACTIVA S 7347 MCS	306/225*	6	8600
MF ACTIVA S 7347 MCS PL	306/225*	6	8600

\*Inclusief boost van 30 pk PL - ParaLevel

## Een verstandige investering

- Het praktische ontwerp biedt een mix van technologie en praktische functies, die eenvoudig zijn te bedienen in het veld, waar alles om tijd draait.
- Lage exploitatiekosten, zeer laag brandstofverbruik en eenvoudig onderhoud
- De nieuwe Proline-cabine biedt optimaal comfort voor bestuurders
- Hoge oogstkwaliteit van graan tot stro dankzij de gewasvriendelijk dorsen en intensieve scheiding
- MCS-uitvoeringen hebben een flexibel 2-in-1-dorssysteem voor alle gewassen met makkelijke afstelling
- Geselecteerde maaiborden met hoge capaciteit, gemaakt om te blijven werken in alle omstandigheden – PowerFlow of FreeFlow, de keuze van de professionals

## Kies uw maaibord

Start goed, alles goed – de kwaliteit van het werk dat uw maaidorser levert staat of valt met uw maaibord. Massey Ferguson kan bogen op generaties aan ervaring en biedt een keuze uit de hoogwaardige PowerFlow-maaiborden of de FreeFlow-maaiborden met hun extra grote capaciteit. Beide maaiborden zijn voorzien van functies die een extra hoge productiviteit garanderen, zoals het automatisch haspeltoerental en een geavanceerde maaivoogteregeling.

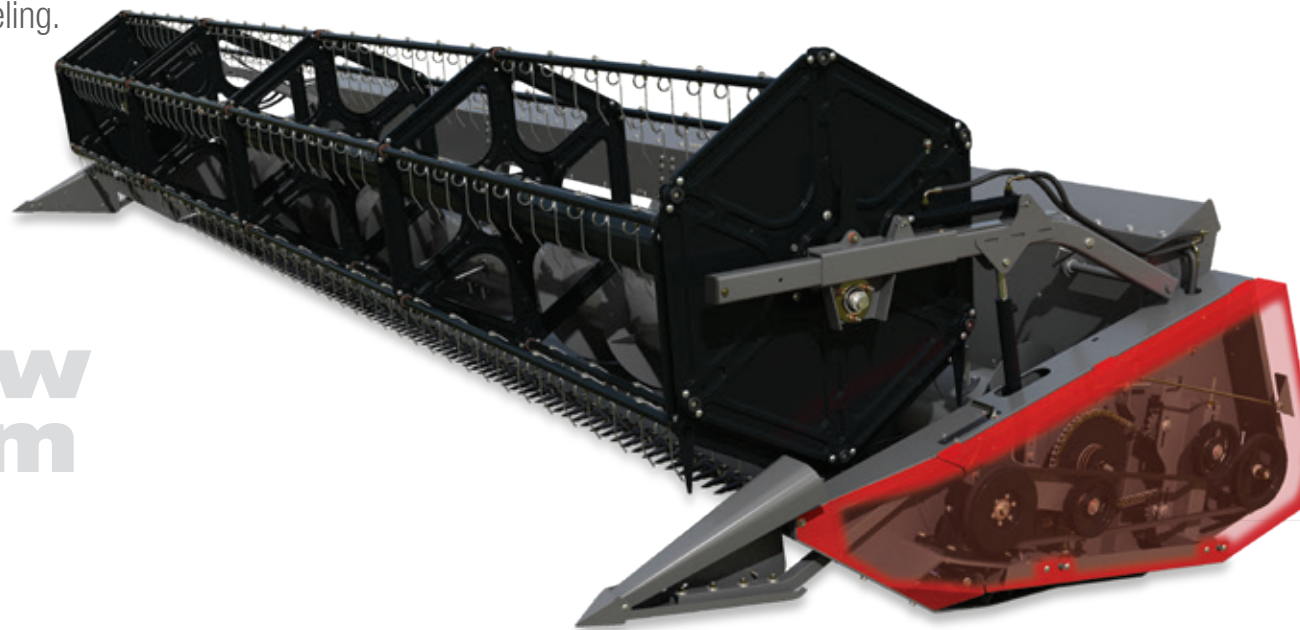

# FreeFlow tot 7,6 m

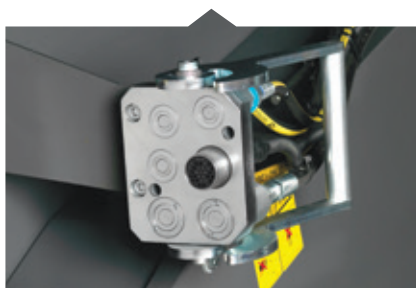

Een gecombineerde Multicoupler is standaard zodat het bord snel gedemonteerd kan worden.



De Schumacher-maaibalk is de best presterende maai-inrichting op de markt, met een snijfrequentie van 1254 slagen per minuut. Doordat de messen zelfreinigend zijn en duurzaam scherp blijven, houden zij ook onder zware oogstomstandigheden de gewasstroom in stand.



De tanden die over de volledige lengte van de FreeFlow-maaibordvijzel zijn verdeeld, zorgen voor een grotere capaciteit doordat zij een positieve en vlotte doorstroming van het gewas veroorzaken, richting de hoofdopvoerband.



De Power Feed-wals (alleen op MCS-uitvoering) aan de voorzijde van de hoofdopvoerband zorgt voor een constante gewasstroom vanaf het maaibord naar de hoofdopvoerband. De draairichting van de wals kan eenvoudig vanuit de cabine worden omgekeerd.





**TerraControl II** biedt een mix van automatische functies voor het standaard nivelleren van het bord (**FreeFlow** of **PowerFlow**), systeem voor bodemvolgving (bodemdruk) en kopakkermanagement – alle aspecten worden bestuurd vanaf de multifunctionele hendel van de bestuurder. Kleine wijzigingen in de benodigde hoogte worden snel en gemakkelijk aangebracht voor een gelijkmatige toevoer in wisselende omstandigheden. De functie voor automatische haspelsnelheid neemt de bestuurder taken uit handen, zodat hij zich kan richten op optimale resultaten met de machine.



## PowerFlow tot 6,8 m

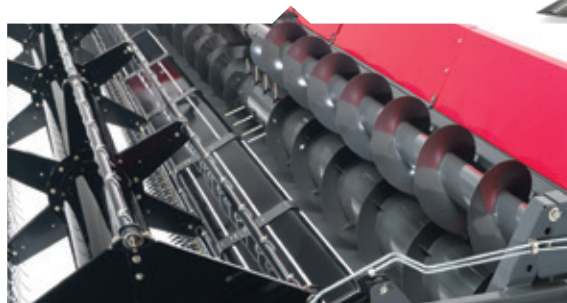

De optionele koolzaadvijzel voor het PowerFlow-maaibord verhoogt de gewasstroom naar de opvoerband en zorgt zo voor een aanzienlijke verhoging van de capaciteit. Twee elektrisch aangedreven zijmessen maken de koolzaadset compleet.



De messenbalk bevindt zich op een indrukwekkende 1,14 m van de vijzel van het maaibord, waardoor het zicht op het maaiproces optimaal is en de prestaties subliem. De krachtige PowerFlow-banden bewegen het gewas met een constante snelheid weg van de maaibalk en naar de hoofdopvoerband. De banden weren ook stenen, zodat deze niet in de machine terechtkomen waar ze schade kunnen veroorzaken.

## Dorsen en scheiden

Het flexibele hart van de maaidorser. Voorzien van een robuuste cilinder met hoge inertie en een verzwaarde dorskorf verwerken deze machines gewassen met groot gemak.

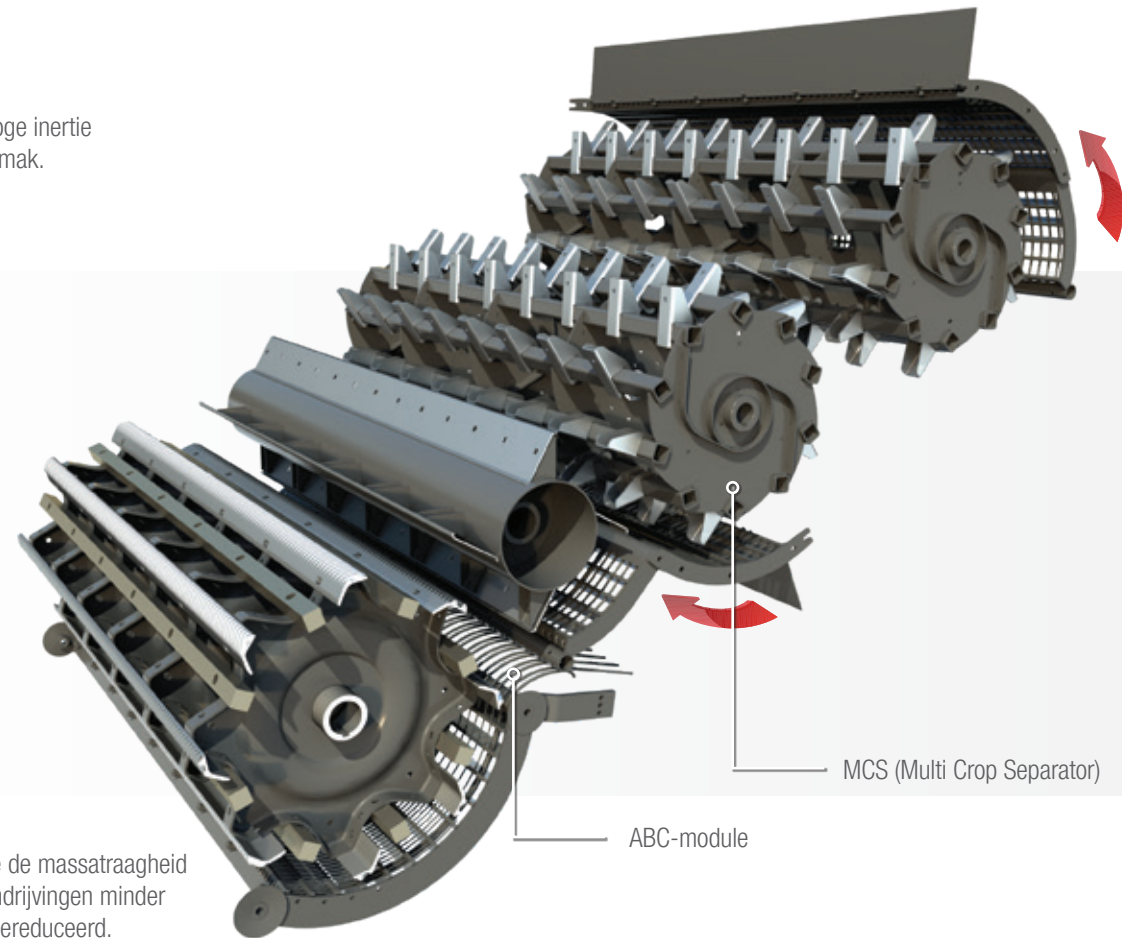

De dorstrommel is voorzien van extra gewicht in de vorm van ballaststaven, die de massa draagbaarheid achter de slaglijsten vergroten terwijl deze het graan dorsen. Zo worden de aandrijvingen minder zwaar belast en wordt de vermogensvraag en daarmee het brandstofverbruik gereduceerd.

De dorskorf heeft verschillende maaswijdten en het achterste deel van de korf is voorzien van de helft van het aantal spijlen als het voorste deel. Zo wordt een optimale balans bereikt tussen een hoge dorscapaciteit en een goede graanstroom door de dorskorf. De voor- en achtersegmenten van de dorskorf kunnen, vanuit de cabine, onafhankelijk van elkaar worden afgesteld, om zo de dorskwaliteit te optimaliseren.

### Er zijn twee uitvoeringen van de maaidorser verkrijgbaar –

- Dorskorf met de ABC-module (een uitbreiding van het scheidingsoppervlak van de dorskorf en verstelbaar in drie posities)
- Dorskorf met de ABC-module, Power Feed-wals en MCS (Multi Crop Separator)

# MF ACTIVA S



## MCS-uitvoeringen - Twee systemen in één

De Multi Crop Separator zorgt voor een enorm scheidingsoppervlak, waarop zoveel mogelijk graan wordt afgescheiden voor het stro de stroschudders bereikt.

Een functie van de MCS (Multi Crop Separator) onderscheidt deze van overige systemen: de mogelijkheid om de dorskorf tot boven de dorstrommel weg te draaien wanneer deze niet wordt benodigd. De MCS-dorskorf wordt dan elektrisch bewogen, hiervoor wordt geen gereedschap benodigd. Zo is het mogelijk de machineprestaties onder droge omstandigheden te optimaliseren, wat zorgt voor een lagere belasting van de graanzeven en voor een aanzienlijke verbetering van de strokwaliteit.

Voor de maïsoogst is een complete maïssset verkrijgbaar, inclusief een dorskorf voor maïs. Om deze toepassing mogelijk te maken, wordt de graanvariant standaard voorzien van snelheidsreductieset voor de strohakselaar.

Om uw maaidorser nog flexibeler te maken en om u tijd te laten besparen kan Massey Ferguson een optionele gesegmenteerde dorskorf aanbieden, die is ontwikkeld voor de oogst van meerdere gewassen. De ombouwtijd voor omschakeling van fijnkorrelige gewassen naar grofkorrelige gewassen als soja, maïs en zonnebloem neemt nu nog slechts minuten in beslag, in plaats van uren.

Indien nodig kan een universele dorskorf worden gemonteerd met verwijderbare elementen.



## Speciale toepassingen Rijst

Voor het afscheiden onder zware omstandigheden is een speciale uitvoering met dorstrommel/-korf voor rijst verkrijgbaar met een uniek nok-en-tandontwerp. Aanvullend worden een aantal extra componenten gemonteerd die extra slijtvast zijn. Hiertoe behoren de graanvizels, de opvoervizels en de tanden van de Multi Crop Separator. Deze specificaties, in combinatie met zelfsmurende tracks en maaiborden met specifieke extra slijtvaste componenten, maken de machine veelzijdig inzetbaar, van de rijstoogst tot de oogst van graan en maïs.

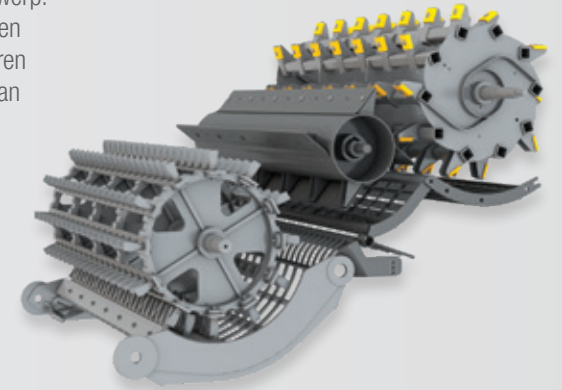

# Graanbunker, graanzeef en stro- en kafbehandeling

De kwaliteit van uw opbrengst bepaalt uw winst. Speciale aandacht voor de graanzeef door gebruik van krachtige reinigingszeven levert u een optimale opbrengst van uw percelen.

De graanbunkers hebben een grote inhoud van 8.600 liter, terwijl de losvijzel deze zeer snel kan lossen met een capaciteit van 105 l/sec. De lospijp kan worden gebruikt voor het vullen van de hoogste graanwagens in het veld of op de weg. Bovendien kan nog een optionele opbrengstmonitor en vochtsensor – de Ceres 8000i met geïntegreerde SD-kaartlezer – worden toegevoegd.



De lange stroschudders zijn verdeeld in vier trappen en hebben 'actieve wanden'. De 21 cm hoge, verticale segmenten van de schudders zijn gemaakt van doorlatende rasters. Dit zijn de hoogste verticale segmenten die op conventionele maaidorsers worden gebruikt. De voorste trappen van de stroschudders zijn verstevigd voor het gebruik in maïs.



Het zeefraaster is bepalend voor de prestaties van de zeven. Deze graanzeven met hun hoge capaciteit zijn speciaal ontwikkeld met verticale lippen, die een nog schoner zeefresultaat opleveren en die het mogelijk maken dat de zeven wijder worden geopend om een grotere doorvoercapaciteit te behalen. Dankzij het praktische ontwerp kan slechts een persoon de zeven eenvoudig verwijderen en reinigen bij het wisselen van gewas.



De goede graan- en retourvijzels zijn versterkt waar een verandering van richting plaatsvindt, voor een lange levensduur en duurzaamheid. Dit is vooral van belang voor het oogsten van maïs, wanneer de slijtage door het gewas wordt versneld of in andere omstandigheden met veel slijtage. Voor de zuinigheid kunnen de bodems van de opvoerband afzonderlijk worden losgekoppeld en gemakkelijk en voordeliger worden vervangen.



De strohakselaar is speciaal ontwikkeld om de gewasresten zo te hakselen en te verspreiden, dat het resultaat perfect aansluit bij de wensen van akkerbouwers die een minimale bodembewerking toepassen. De messen zijn gekarteld voor een schone snede en een gereduceerde vermogensvraag. Met de volledige afstelbare contramessen en de kap van de hakselaar bereikt de bestuurder volledige controle over de hakselkwaliteit en de verspreiding van het gehakselde stro. Optioneel zijn elektrisch bediende geleideplaten verkrijgbaar op de hakselaar. Hiermee kunnen, indien nodig, de stroresten weg worden geleid van het nog ongemaaide gewas.



Een verstelbare noppenplaat is standaard, zodat het stro consistent wordt gehakseld.

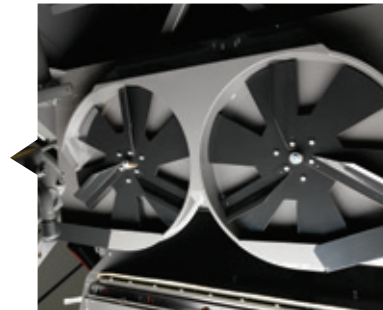

Er is een meervoudig verstelbare kafverspreider met dubbele rotor verkrijgbaar als optie.



Het dorssysteem is vriendelijk voor wie stro nodig heeft. Het laat het stro in perfecte staat voor balenwikkelaars en gebruik als ligstro of voor het opwekken van elektriciteit.

# ParaLevel-systeem

Het geavanceerde zelfnivellerende ontwerp biedt volledige flexibiliteit op uitdagend terrein

Dankzij de eenvoudige parallelle koppeling kan de stand van de maaidorser moeiteloos worden aangepast aan de hellingshoek van het veld. Zowel de MF 7345 als de MF 7347 is verkrijgbaar in ParaLevel-uitvoering. Dit gepatenteerde systeem zorgt voor nivellering van de machine met het maaibord parallel aan hellingen tot 20% (4WD). Componenten van maaidorser zijn doorgaans ontwikkeld om in waterpaspositie te werken. Met dit systeem blijft het rendement van de machine langer op peil op hellingen en kan de machine langer maximaal doorwerken - waardoor de capaciteit wordt verhoogd. Deel van het pakket voor het evenwicht is een **standaard 4WD-systeem** (2WD als optie), dat meer controle bij het sturen biedt en meer tractie onder alle omstandigheden, zodat uw bestuurder veiliger kan werken.

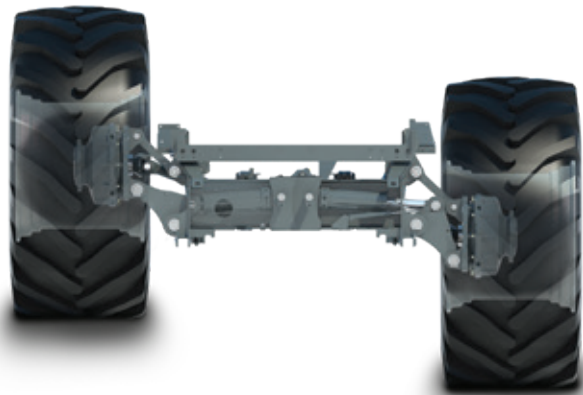

# Een groter deel van de



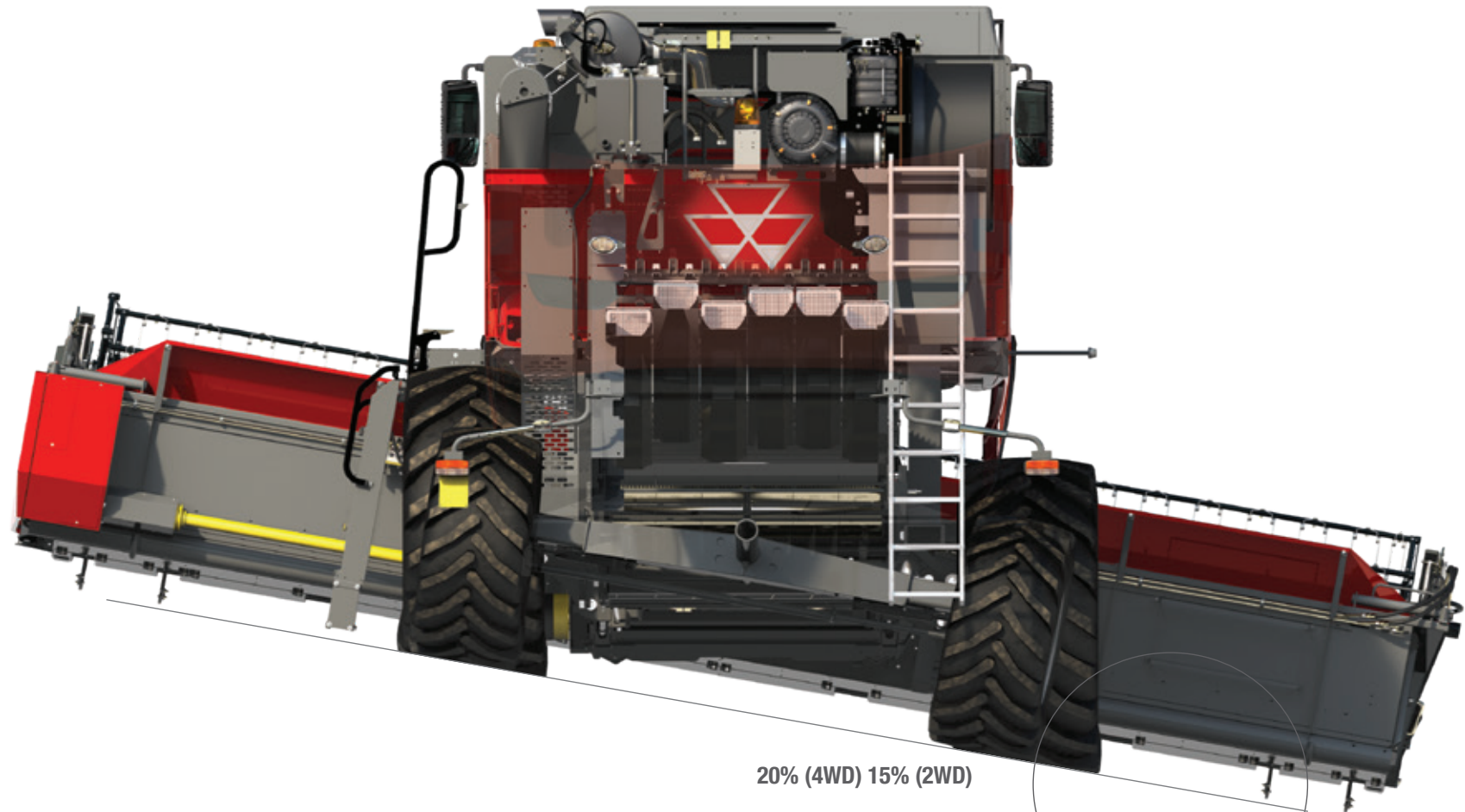

20% (4WD) 15% (2WD)

Transportbreedte binnen 3,5 m  
(800 banden MF 7345 S MCS PL) (650 banden MF 7347 S MCS PL)

tijd horizontaal werken



# WFE ACTIVAS







**Gemaakt zodat u overdag en in het donker  
het beste uit uw machine kunt halen**

## **Introductie van de Proline-cabine**

Een uitstekende cabine is essentieel om zowel de machine als de bestuurder de beste prestaties te laten behalen. Het uitstekende zicht en de ergonomisch geplaatste bedieningselementen verlagen de werklust en dragen zo bij aan een hogere productiviteit. Intuïtieve menu's op de TechTouch 2-monitor leveren ogenblikkelijk de gewenste informatie en actieve waarschuwingssystemen beschermen uw investering.

# Uw controlecentrum

Tot de onmisbare elementen van een goed cabine-ontwerp behoren: ruimte, comfort en goed zicht. De Proline-cabine heeft het allemaal, waardoor de bestuurder zich te allen tijde verzekerd weet van optimaal gebruikscomfort. De bestuurder heeft een uitstekend, panoramisch zicht op alle belangrijke punten, waaronder het maaibord, de stoppels, de lospijp en op de achterzijde van de machine dankzij twee grote, elektrisch verstelbare spiegels.

De cabine wordt geleverd met een reeks functies die u mag verwachten in een bestuurdersomgeving van deze kwaliteit.

- Volledig automatische airconditioning inclusief verwarming
- Pneumatisch geveerde stoel
- Elektrisch verstelbare verwarmde spiegels
- Instructeursstoel met geïntegreerde koelbox als optie
- Dankzij de uitstekende geluidsisolatie kunt u in alle rust werken
- Veilige en gebruiksvriendelijke cabinetrap



Overzicht van  
het stoppelveld



Duidelijk zicht op  
de lospijp tijdens het werk



De TechTouch 2-monitor  
onder handbereik



Nog beter zicht dankzij spiegels  
op het achterwiel



Hoofdbediening vanaf het gezichtspunt  
van de bestuurder





# Handgevormde bedieningselementen voor gemakkelijke bediening



- 01 Haspel op/neer
- 02 Haspel voor/achter
- 03 Automatisch stoppen
- 04 Maaibord op/neer
- 05 Maaibord hoogte links/rechts
- 06 Inschakeling lossen
- 07 Lospijp open/dicht/automatisch
- 08 Automatische inschakeling maaibordbediening



- 01 Instelling motortoerental
- 02 Inschakeling dorswerk
- 03 Inschakeling maaibord en omkering
- 04 Inschakeling 4WD (optie)
- 05 Inschakeling parkeerrem

## Power Grip-bedieningshendel

De nieuwe PowerGrip-bedieningsinterface ligt volkomen natuurlijk in de hand van de bestuurder en is bovenop de armsteun gemonteerd, waar zich ook alle schakelaars voor de meest gebruikte functies bevinden. De armsteun kan met behulp van twee hendels aan de rechterzijde van de console worden geheven en vooruit worden bewogen, om aan te sluiten op de bouw van de bestuurder.

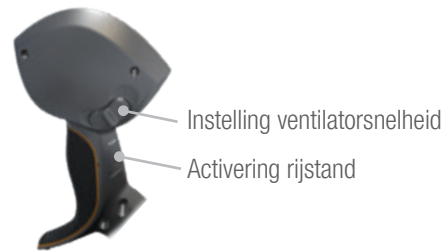

## Power Grip-armsteun

De armsteun ter rechterzijde van de bestuurder is het centrale bedieningselement waarop alle belangrijke bedieningsschakelaars zijn geplaatst, evenals de bediening van het handgas. Ontworpen met een lang zacht kussen om de arm te ondersteunen gedurende de lange oogstdagen en zo te zorgen voor maximaal comfort. Doordat de rijhendel niet hoeft te worden verschoven, vraagt de bediening veel minder inspanning dan conventionele bedieningselementen.



### TechTouch 2-monitor

De TechTouch 2-monitor bevindt zich prima binnen zicht- en handbereik en toont alle belangrijke prestatiegegevens en instellingen voor de maaidorser. De bedieningselementen van het aanraakscherm zijn duidelijk herkenbaar en eenvoudig te gebruiken en in te stellen.

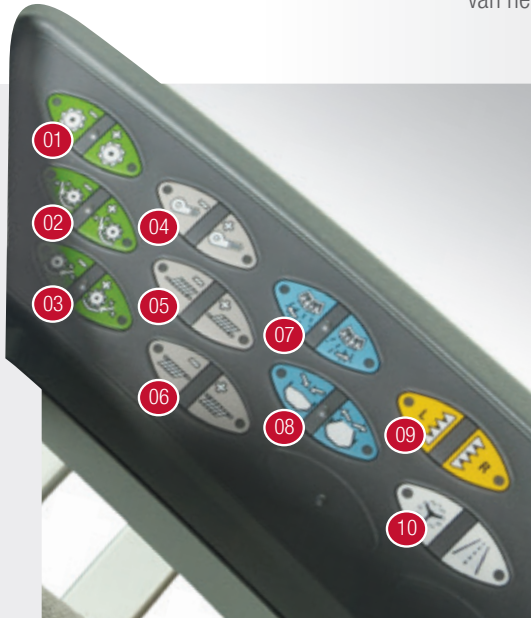

- 01 Instelling drumsnelheid
- 02 Vrije ruimte dorskorf voor
- 03 Vrije ruimte dorskorf achter
- 04 Instelling ventilatorsnelheid
- 05 Instelling bovenste zeven (optioneel)
- 06 Instelling onderste zeven (optioneel)
- 07 Geleideplaten van strohakselaar L/R (optioneel)
- 08 Kap graanbunker open/dicht
- 09 Inschakeling verticale messen
- 10 Wegmodus

### Toetsenpaneel

Het membraantoetsenpaneel bevindt zich direct rechts naast de armsteun en wordt gebruikt voor de bediening van basale machinefuncties. De zachte, iets opstaande toetsen geven rechtstreeks toegang tot de individuele menu's op de TechTouch 2-monitor.



# MF ACTIVA S

# Besturing en bediening met uw vingertoppen

De TechTouch 2-monitor is het besturingscentrum van alle belangrijke bezigheden. Het heeft een touchscreen en u kunt de unieke veiligheidsnavigator gebruiken om het scherm weer te geven dat u nodig hebt.

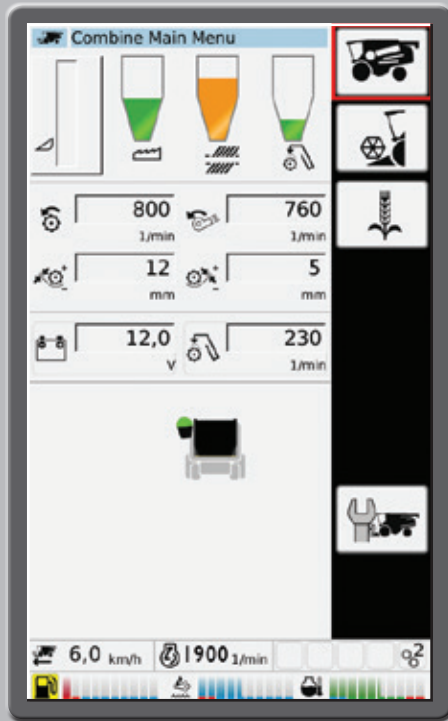

## Werk scherm

Zodra de maaidorser gereed is voor oogsten, wordt het informatiescherm voor de maaidorser weergegeven. Met de kleuraanduidingen voor maaibordhoogte, prestaties en opbrengstvolumes is het proces met één oogopslag te volgen. Tijdens het werk worden zichtbare en hoorbare alarmmeldingen gegeven om de maaidorser te beschermen.

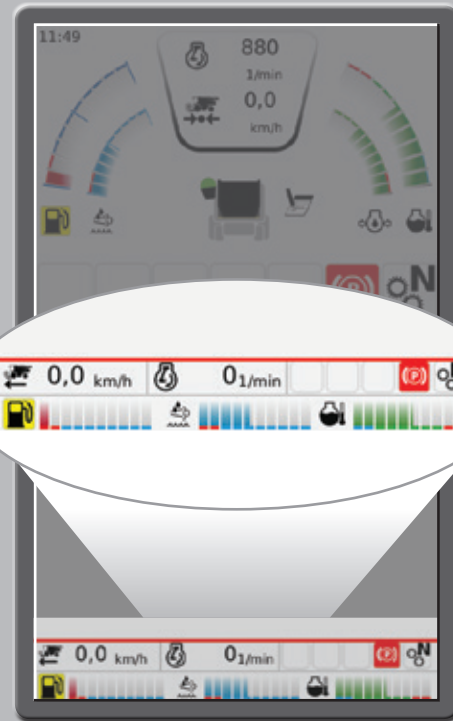

## Dashboard

Onder aan het scherm ziet u een permanent dashboard met de rijnsnelheid, het motortoerental, de brandstofcapaciteit en de gekozen versnelling.

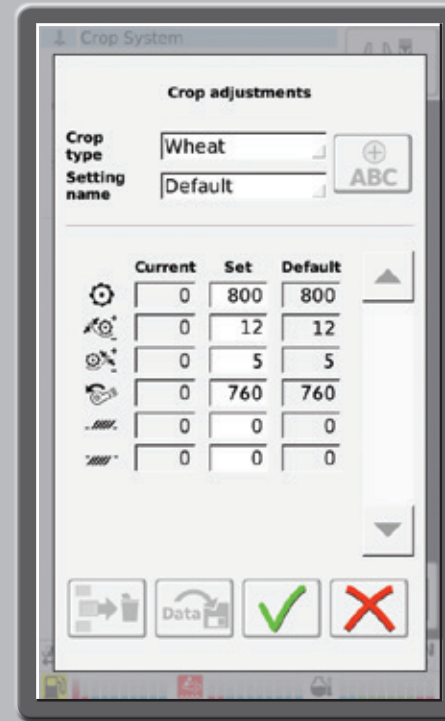

## Automatische instelling

De automatische instelling kan worden ingeschakeld in verschillende menu's voor een breed scala aan gewassen, wat u tijd en energie bespaart. Voor iedere gewas zijn er meerdere combinaties (bijvoorbeeld voor vochtige of droge omstandigheden) die opgeslagen kunnen worden.

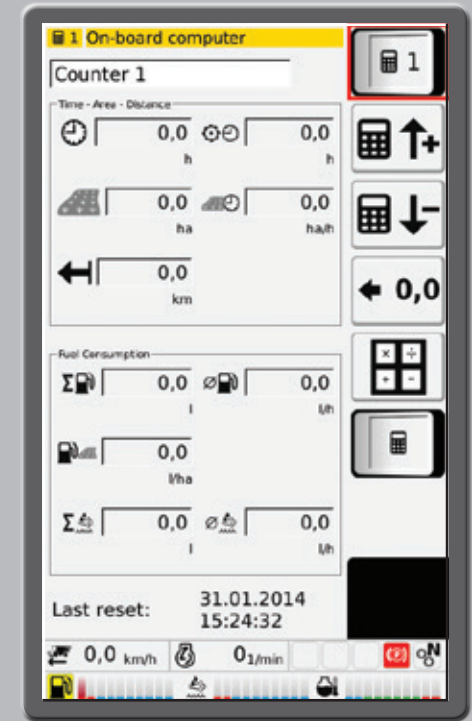

## Triptellers

De TechTouch 2-monitor bevat ook een reeks logboeken waarin uren, hectares, brandstof en tankvulling in verschillende modi worden geregistreerd. De bestuurder kan deze op ieder gewenst moment resetten of versies opslaan als hij wil terugkeren naar een perceel en wil verdergaan met het logboek. Dat is nuttig voor registratie per perceel en voor wie met de maaidorser werkt voor iemand anders.



### Makkelijk af te lezen en te gebruiken

- Het makkelijk af te lezen kleurentouchscreen kan worden aangepast aan iedere bestuurder, met opties voor wat wordt weergegeven.
- Het eenvoudig ingedeelde scherm maakt het interpreteren van de informatie gemakkelijk – waarschuwingen worden duidelijk weergegeven als prioriteit.
- Geautomatiseerde gewasinstellingen – er kunnen maximaal 10 variaties van gewasinstellingen worden opgeslagen met het menu op de TechTouch 2-monitor waarmee de instellingen van de maaidorser automatisch worden aangepast.



# Goed ontwerp maakt het werk gemakkelijk

Haal dag na dag optimaal voordeel uit de doordachte functies.



Controle en reiniging van het luchtfilter



Veilige en eenvoudige toegang voor het reinigen van de radiator



De bekledingspanelen uit één stuk, met verlichting, geven eenvoudig toegang voor een snelle inspectie



Eenvoudig tanken – beide tanks zijn naast elkaar geplaatst voor eenvoudige toegang



Ladderrails maken het inspecteren van de machine eenvoudig en veilig



Gemakkelijke omschakeling van hakselen naar zwadafleg voor balen



Eenvoudige toegang tot delen van de nieuwe verwijderbare voorbereidingsbodem voor snellere en gemakkelijkere reiniging en onderhoud



# Tijd voor de oogst

Het nachtwerkpakket bevat H9-hoge-intensiteitsverlichting voor een uitstekend zicht rondom de machine tijdens werkzaamheden tot in de late uurtjes.



Zes verstelbare H9-werklampen

Optioneel werkverlichtingspakket met twee rijen zoeklichten, twee stoppelichten en twee achterlichten.

Vier vaste H7-lampen en twee H9-werklampen

## Hoeveel belang hecht u aan de motor van uw maaidorser?

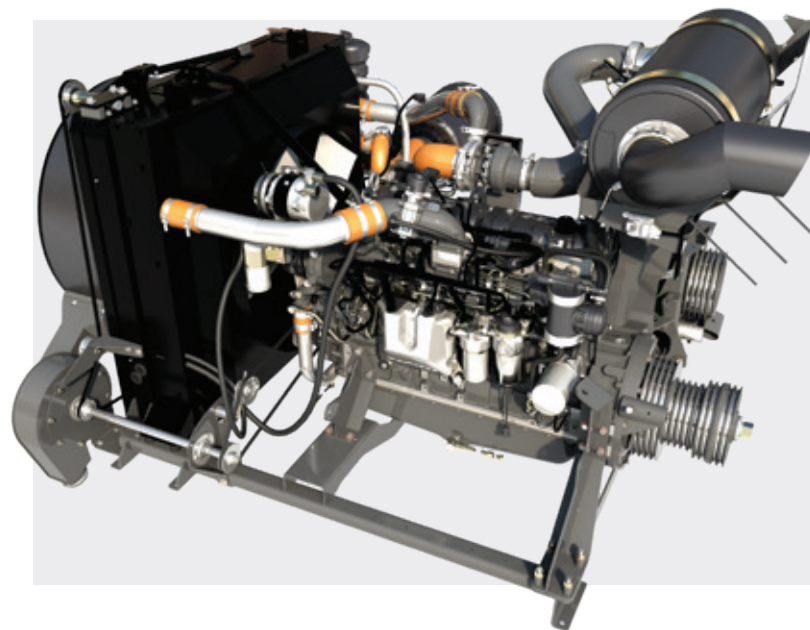
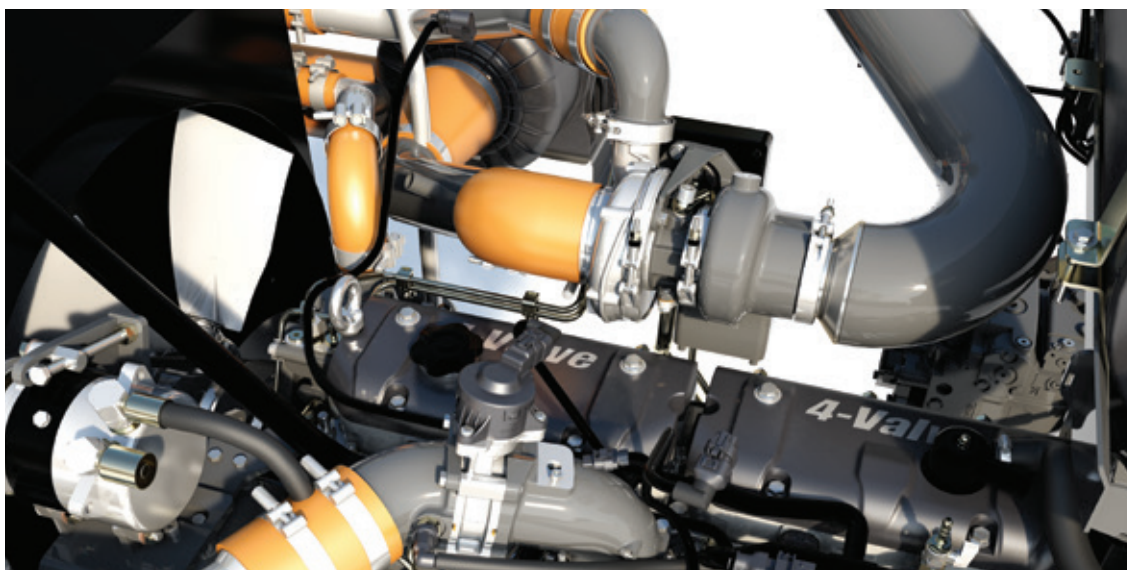

Uw AGCO Power-motor is gegarandeerd ontworpen om te voldoen aan de laatste emissienormen. Met zijn SCR-technologie is de motor daadwerkelijk een van de meest geavanceerde krachtbronnen op de markt. De motor is vriendelijker voor het milieu en de bedrijfskosten behoren tot de laagste in de sector. Dat zijn belangrijke parameters.

Daarnaast gaat het natuurlijk om de prestaties – de brandstoftoevoer is ontwikkeld voor een vlakke koppelcurve, een karakteristiek die past bij een maaidorser waarvan een constante opbrengst onder belasting wordt gevraagd, ongeacht de omstandigheden. Dit, gecombineerd met onze wrijvingsarme aandrijfsystemen, zorgt voor een ongekend laag brandstofverbruik per ton en een uitstekend brandstofrendement.

(Uitvoeringen verkrijgbaar voor gebruik met speciale brandstoffen)

Voor de hogere output met 6 stroschudders hebben wij een automatische boostfunctie van 30 pk aangebracht waarmee u de output ook in zware omstandigheden kunt handhaven.

**Wij denken dat dit voor u een groot verschil maakt!**



# MFservices

## Volledige ondersteuning van MF Services

Massey Ferguson en zijn distributeurs en dealers staan altijd klaar om uw aankoop met een extra inspanning te ondersteunen.



### AGCO's Harvest Promise

Ons vertrouwen in de veiligstelling van uw oogst



Landbouw kan een veeleisende branche zijn en daarom zorgen wij dat u ondersteuning kunt krijgen wanneer u die nodig hebt en op cruciale momenten van het jaar. Onze dealers zijn volledig gericht op het vinden van het juiste product voor u en daaropvolgende ondersteuning met de beste service, onderdelenlevering en hulp. U maakt deel uit van een gedreven familie zeer professionele specialisten, die erop gericht zijn om u echte serviceondersteuning van topkwaliteit te leveren.

Wij kennen uw branche en weten met welke uitdagingen ieder van u te maken heeft. Daarom kunnen onze dealers u helpen met uw planning voor een succesvolle toekomst. Informeer bij onze dealer naar onze financieringsmogelijkheden, die ook lease, huurkoop, huurcontracten en leenfaciliteiten omvatten.

U kunt uw activa veiligstellen met een **MFCare** Service and Extended Warranty Plan\*; een compleet pakket dat is gericht op totale zorg voor uw machine inclusief regulier onderhoud, reparaties en een volledige AGCO-garantie.

AGCO's Harvest Promise is onze belofte aan u dat, in het uitzonderlijke geval waarin wij u niet binnen 48 uur de benodigde reservedelen kunnen leveren, wij u helpen via ons dealernetwerk of wij zelfs assisteren door een loonwerker in te schakelen ter ondersteuning van uw oogstwerk, tot u zelf weer verder kunt.\*

\*Algemene voorwaarden zijn van toepassing.  
Alleen verkrijgbaar in bepaalde markten.

\*Het **MFCare** Service and Extended Warranty Plan is mogelijk niet beschikbaar of afhankelijk van de markt. Neem contact op met uw Massey Ferguson dealer voor informatie over beschikbaarheid in uw regio.  
Algemene voorwaarden zijn van toepassing.

# Standaardspecificaties

28

www.masseyferguson.com

	MF ACTIVA S 7345	MF ACTIVA S 7345 MCS	MF ACTIVA S 7345 MCS PL	MF ACTIVA S 7347	MF ACTIVA S 7347 MCS	MF ACTIVA S 7347 MCS PL
<b>Bord en hoofdopvoerband</b>						
Snijbreedten beschikbaar op FreeFlow (m)	4,80 tot 7,60	4,80 tot 7,60	4,80 tot 7,60	4,80 tot 7,60	4,80 tot 7,60	4,80 tot 7,60
Snijbreedten beschikbaar op PowerFlow (m)	5,50 tot 6,80	5,50 tot 6,80	5,50 tot 6,20	5,50 tot 6,80	5,50 tot 6,80	5,50 tot 6,80
Maaibord en opvoerband met omkering	●	●	●	●	●	●
Automatische haspelsnelheid	●	●	●	●	●	●
TerraControl II automatische maaivoogte-instelling	●	●	●	●	●	●
Terracontrol II AutoLevel-maaibord en bodemdruk	●	●	●	●	●	●
Power Feed-wals	-	●	●	-	●	●
<b>Cilinder met hoge inertie</b>	●	●	●	●	●	●
8 + 8 ballaststaven	●	●	●	●	●	●
Breedte / diameter (mm)	1340 / 600	1340 / 600	1340 / 600	1600 / 600	1600 / 600	1600 / 600
Toerentalbereik (omw/min)	380 tot 1100	380 tot 1100	380 tot 1100	430 tot 1210	430 tot 1210	430 tot 1210
<b>Dorskorf</b>						
ABC-dorskorf (graden)	14	14	14	14	14	14
Aant. balken	12	12	12	12	12	12
Wikkelhoek (graden)	120	120	120	120	120	120
Oppervlak (m <sup>2</sup> )	0,83	0,83	0,83	0,99	0,99	0,99
<b>Multi Crop Separator</b>	-	●	●	-	●	●
Breedte / diameter (mm)	-	1340 / 600	1340 / 600	-	1600 / 600	1600 / 600
<b>Scheider dorskorf</b>						
Aant. balken	8	8	8	8	8	8
Oppervlak (m <sup>2</sup> )	-	0,9	0,9	-	1,07	1,07
Draaiend dorskorfsysteem	-	●	●	-	●	●
<b>Stroschudders</b>						
Aan./aant. stappen	5 / 4	5 / 4	5 / 4	6 / 4	6 / 4	6 / 4
Scheidingsoppervlak (m <sup>2</sup> )	5,73	5,73	5,73	6,81	6,81	6,81
<b>Graanzeven</b>						
Voorbereidingsbodem met hoge scheiding	●	●	●	●	●	●
Elektrisch verstelbare zeven boven en onder	○	○	○	○	○	○
Totaal oppervlak (m <sup>2</sup> )	4,67	4,67	4,67	5,58	5,58	5,58
Ventilator met volumetrisch blad van volledige breedte	●	●	●	●	●	●
Ventilatoroerental toeren/min	350 tot 1050	350 tot 1050	350 tot 1050	350 tot 1050	350 tot 1050	350 tot 1050
Retouren naar cilinder	●	●	●	●	●	●
Elektrische afstelling ventilatoroerental in cabine	●	●	●	●	●	●
<b>Graanbunker</b>						
Inhoud (liter)	8600	8600	8600	8600	8600	8600
Lossnelheid (l/sec)	105	105	105	105	105	105
Vijzellengte (m)	5,0	5,0	5,0	5,0	5,0	5,0
Loshoogte (m)	4,5	4,5	4,5	4,5	4,5	4,5

- Niet beschikbaar ● Standaardspecificatie ○ Optioneel



Verwerking van gewasresten	MF ACTIVA S 7345	MF ACTIVA S 7345 MCS	MF ACTIVA S 7345 MCS PL	MF ACTIVA S 7347	MF ACTIVA S 7347 MCS	MF ACTIVA S 7347 MCS PL
Strohakselaar	●	●	●	●	●	●
<b>**Motor</b>						
AGCO Power selectieve katalytische reductie (SCR)	●	●	●	●	●	●
Inhoud (liter)	7,4	7,4	7,4	7,4	7,4	7,4
Power (ISO 14396) pk/kW *met vermogensboost	243/179	243/179	243/179	276/203 306*/225	276 / 203 306*/225	276 / 203 306*/225
Inhoud brandstoftank (liter)	620	620	620	620	620	620
AdBlue (liter)	80	80	80	80	80	80
<b>Transmissie</b>						
Hydrostatisch / 4 versnellingen	●	●	●	●	●	●
<b>Banden</b>						
Voor	650/75 R 32	650/75 R 32	650/75 R 32	650/75 R 32	650/75 R 32	650/75 R 32
Achter	460/70 R 24	460/70 R 24	460/70 R 24	460/70 R 24	460/70 R 24	460/70 R 24
<b>Cabine</b>						
	Verwarming, airconditioning, elektrisch bediende achteruitkijkspiegels, stoel met luchtvering, 3D-stuurkolom, TechTouch 2-monitor					
<b>Afmetingen</b>						
Totale lengte zonder bord (mm)	9070	9070	9070	9070	9070	9070
Breedte zonder bord, standaard banden (mm)	3280	3280	3290	3485	3485	3498
Gewicht (kg)	12800	13100	14500	13300	13600	15100

\*\* (Uitvoeringen verkrijgbaar voor gebruik met speciale brandstoffen)

## Opties

Verwerking van gewasresten	MF ACTIVA S 7345	MF ACTIVA S 7345 MCS	MF ACTIVA S 7347	MF ACTIVA S 7347 MCS
Kap van strohakselaar met elektrische verstelbare geleideplaten	○	○	○	○
Kafverspreider	○	○	○	○
<b>Optie banden</b>				
Voor	800/65 R 32	800/65 R 32	800/65 R 32	800/65 R 32
Voor	710/75 R 32	710/75 R 32	800/65 R 32	800/65 R 32
Voor	900/60 R 32	900/60 R 32	900/60 R 32	-
Achter	540/65 R 24	540/65 R 24	540/65 R 24	540/65 R 24
Voor minder dan 3,5 m	800/65 R 32	800/65 R 32	650/75 R 32	650/75 R 32
Achter minder dan 3,5 m	540/65 R 24	540/65 R 24	460/70 R 24	460/70 R 24
Krachtige bovenzeef voor maïs	○	○	○	○
Verlaging ventilatortoerental (270 tot 840 toeren/min)	○	○	○	○
<b>Accessoires</b>	4WD-achteras multimediastelsysteem met navigatie, opbrengstmeter, maïskit, luchtcompressor, erwten-en-bonenkit			



AGCO heeft alle mogelijke moeite gedaan om te verzekeren dat de informatie in deze publicatie zo nauwkeurig en actueel mogelijk is. Er kunnen zich echter onnauwkeurigheden, fouten of weglatingen voordoen en de specificaties kunnen te allen tijde en zonder voorafgaande kennisgeving worden gewijzigd. Alvorens tot aankoop over te gaan, dienen alle specificaties te worden gecontroleerd en bevestigd door uw Massey Ferguson dealer of distributeur.

# Gebouwd om te voldoen aan meest veeleisende oogsten

## Cabine

Comfortabele, ruime cabine met TechTouch 2-monitor die aan de bestuurdersstoel is bevestigd, voor bewaking/aanpassing van maaidorserinstellingen met één druk op een knop.

## PowerFlow-maaibord

Actieve gewasstroom voor continue toevoer naar de dorscilinder in alle omstandigheden.

## Power Feed-wals

Zorgt voor continue toevoer over de hele breedte van de opvoerband voor een hoge output en uitstekende dorskwaliteit.

## Dorscilinder

Dorscilinder met hoge inertie en ballaststaven levert hoge prestaties, ook in zware omstandigheden.

## Graanbunker

Graanbunker met elektrisch bediende graanbunkerdeksels en hoge capaciteit om langer door te werken in het veld.

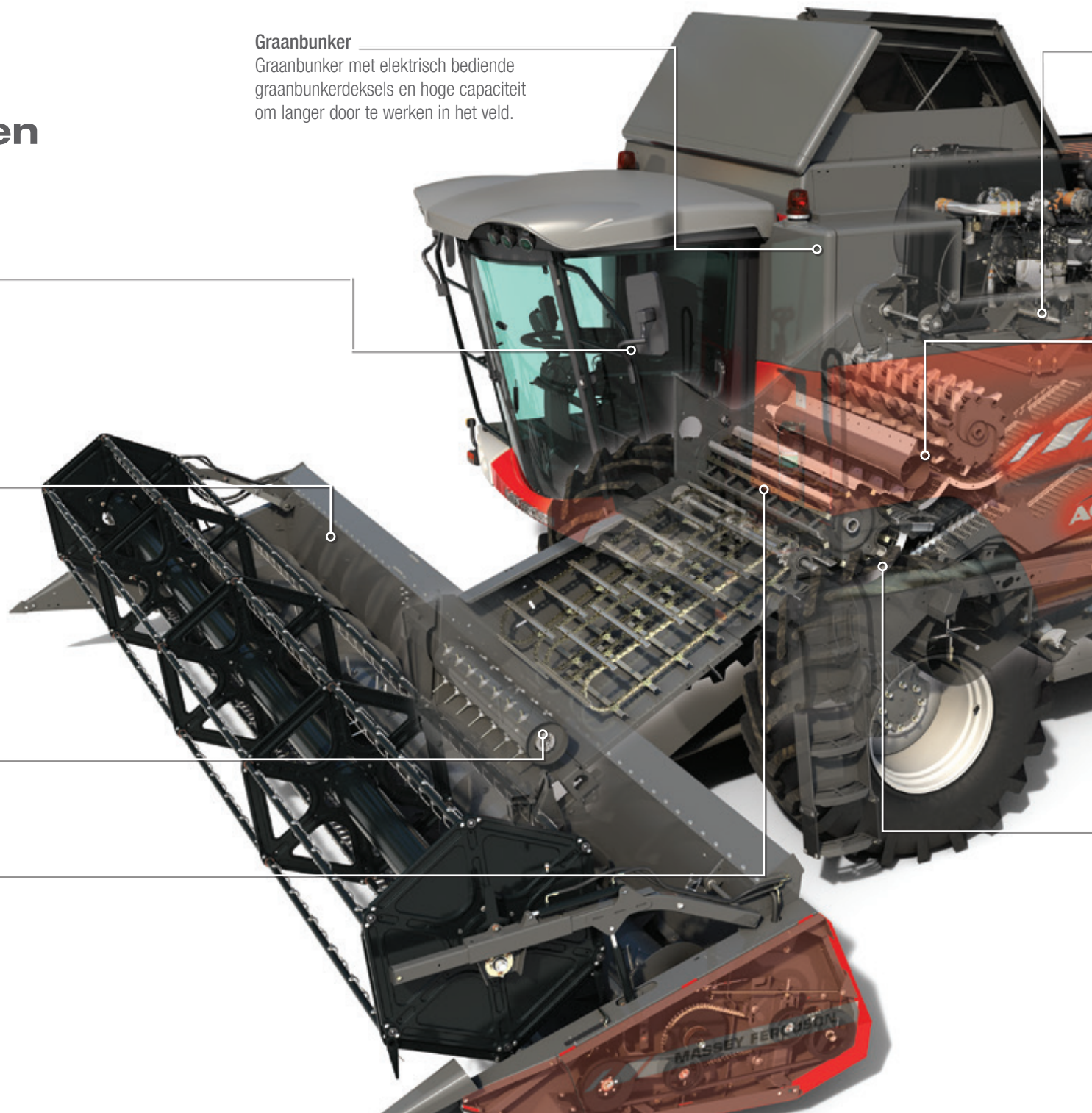





---

### Motor

Krachtige AGCO Power 6-cilindermotor met SCR-technologie voor laag brandstofverbruik en minder uitstoot. (Uitvoeringen verkrijgbaar voor gebruik met speciale brandstoffen)

---

### Multi Crop Separator Plus

Verhoogde actieve graanscheiding in zware omstandigheden. Uniek is dat de MCS Plus-dorskorf over de bovenkant gezwenkt kan worden om een goede strokwaliteit te behouden in droge omstandigheden.

---

### Stroschudders

Stroschudders van 4,2 m lengte met hoge en open stroschuddertreden voor een betere scheiding.

---

### Strohakselaar

Hakselaar met meervoudig verstelbare gekartelde messen voor uitstekende hakselkwaliteit met laag vermogen, voor een gelijkmatige spreiding van materiaal over de hele werkbreedte van het bord.

---

### Graanzeef

Lange voorbereidingsbodem met hoge scheiding en zeven voor hoge capaciteit leveren een zeer schoon graan.

---

### Verzwaarde dorskorf

Onafhankelijke voor- en achterinstelling van vrije ruimte van dorskorf zorgt voor optimale afstelling van de beste dorsresultaten in alle omstandigheden met alle gewassen (optioneel gesegmenteerde, universele en maïsdorskorf).



# MASSEY FERGUSON

**A world of experience. Working with you.**



Internet: [www.MasseyFerguson.com](http://www.MasseyFerguson.com)

Facebook: [www.Facebook.com/MasseyFergusonGlobal](http://www.Facebook.com/MasseyFergusonGlobal)

Twitter: [Twitter.com/MF\\_EAME](https://twitter.com/MF_EAME)

Instagram: [Instagram.com/MasseyFergusonGlobal](https://www.instagram.com/MasseyFergusonGlobal)

YouTube: [www.YouTube.com/MasseyFergusonGlobal](http://www.YouTube.com/MasseyFergusonGlobal)

Blog: [Blog.MasseyFerguson.com](http://Blog.MasseyFerguson.com)



MASSEY FERGUSON® is een wereldwijd merk van AGCO.  
© AGCO SAS. 2019 | A-NL-16750 | Nederlands



Verantwoord bosbeheer

